

# ELITE SERIES

## DETERMINE LOCATION OF ALL POSTS

### DETERMINEZ L'EMPLACEMENT DES POTEAUX DETERMINAR LA UBICACIÓN DE TODOS LOS POSTES

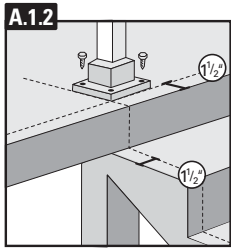
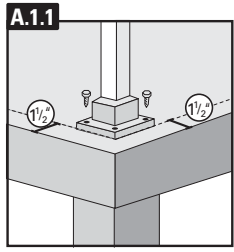

## STRAIGHT MOUNTING BRACKET (SMB)

### SUPPORT DE MONTAGE DROIT (SMD) SOPORTE RECTO (SMB)

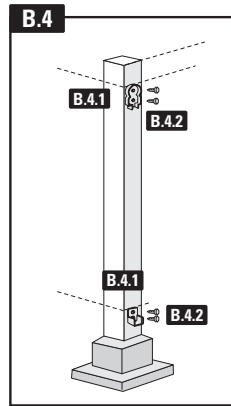
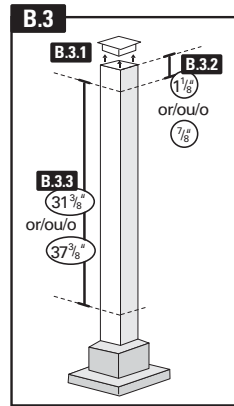
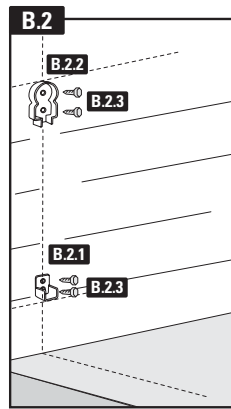
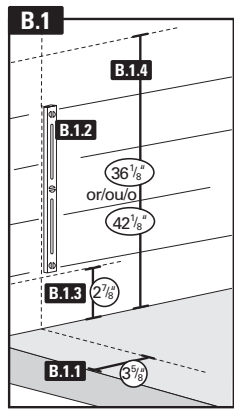

## CUTTING AND ATTACHING RAILS (STRAIGHT RAIL)

### COUPE ET FIXATION DES RAMPES (RAMPE DROITE) CORTAR Y SUJETAR LOS RIELES (RIEL RECTO)

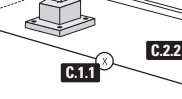
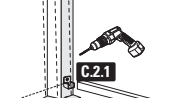
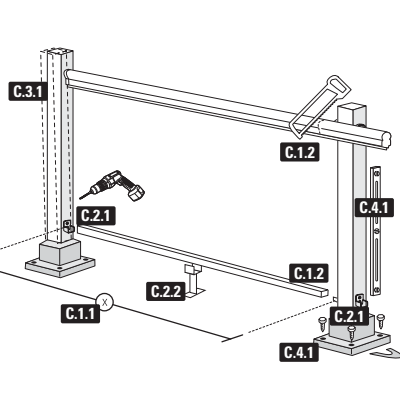
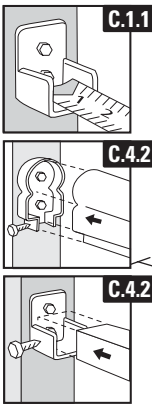

## SNAP-IN SPINDLES OR SLIDE-IN GLASS

### INSTALLATION DES BARREAUX OU PANNEAUX DE VERRE EJES CON CIERRE O VIDRIO DESLIZANTE

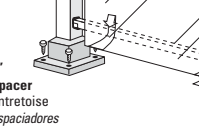
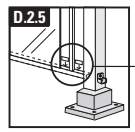
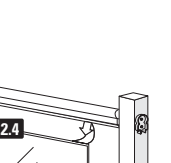
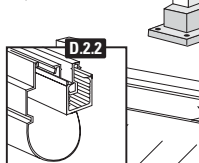
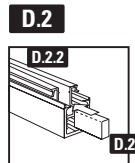
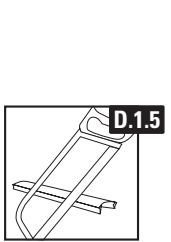
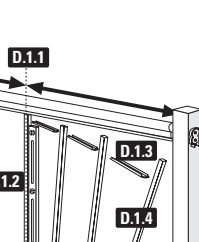
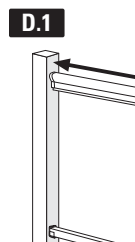

## IMPORTANT SAFETY NOTICE:

When installing railing on a deck, balcony or stair where building code applies, the maximum inside railing measurement from post to post shall not exceed 72". As well, be sure to follow all applicable building code requirements when installing any railing system.

The manufacturer assumes no responsibility whatsoever for loss, injury or damage resulting from improper use and/or installation of this product, or for any loss, injury or damage resulting from or caused by any inaccuracies, omissions or inconsistencies in the installation instruction. Do not use units that are damaged.

### A.1. Positioning and securing posts:

- A.1.1. Position deck and stair posts with their bases (1-1/2") from the front and side edges of the deck and steps.
- A.1.2. Pre-drill pilot holes. Secure posts loosely with (2) fasteners only.

## NOTE DE SÉCURITÉ IMPORTANTE:

Lors de l'installation d'une rampe sur une terrasse, un balcon ou un escalier où le code du bâtiment s'applique, la longueur maximale de la rampe de poteau à poteau (mesurée entre les faces internes) ne doit pas être supérieure à 1,83 m (72"). De même, assurez-vous de respecter toutes les exigences applicables des codes du bâtiment lors de l'installation de tout système de rampes.

Le fabricant n'assume aucune responsabilité quelle qu'elle soit pour toute perte, blessure ou dommage occasionné par l'utilisation et/ou l'installation incorrectes de ce produit, ou pour toute perte, blessure ou dommage occasionné ou causé par toute inexactitude, omission ou contradiction dans le mode d'emploi. N'utiliser pas des éléments qui sont endommagés.

### A.1. Positionnement et fixation des poteaux :

- A.1.1. Placez les poteaux de terrasse et d'escalier ainsi que leur base à 1-1/2 po du devant et des côtés de la terrasse et des marches.
- A.1.2. Percez des trous et installez lâchement les poteaux, à l'aide de deux (2) fixations seulement.

## AVISO IMPORTANTE DE SEGURIDAD:

Al instalar una barandilla en un balcón, escalera o terraza sujeto a un código de construcción, la longitud máxima de la barandilla, medida entre las superficies interiores de poste a poste, no deberá ser mayor de 1.83 m (72 pulgadas). Asimismo, asegúrese de seguir todos los requerimientos aplicables del código de construcción correspondiente, al instalar cualquier sistema de barandilla.

El fabricante no asume en absoluto, ninguna responsabilidad por la pérdida, lesión o daño que pudiera resultar a causa del uso y/o de la instalación incorrecta de este producto, ni tampoco asume ninguna responsabilidad por la pérdida, lesión o daño ocasionado, o causado por cualquier falta de precisión, omisión o falta de consistencia en las instrucciones de instalación. No utilice ninguna unidad que esté dañada.

### A.1. Colocar y asegurar los postes :

- A.1.1. Colocar la cubierta y los postes de escalera con sus bases a 1-1/2" de los bordes frontales y laterales de la cubierta y los escalones.
- A.1.2. Pretaladrar los orificios pilotos y asegurar los postes holgadamente solamente con dos (2) sujetadores.

## (SMB) WILL ACCOMMODATE ANY STRAIGHT LENGTH OF RAILING

### B.1. Measuring for wall (SMB) installation:

- B.1.1. Measure in against the wall (3-5/8") from the edge of the deck
- B.1.2. Using a level, mark a vertical line approximately (37" for 36" railing) and (43" for 42" railing) up the wall.
- B.1.3. Measure from the floor up (27/8") on the vertical line and make a horizontal mark to determine position of lower (SMB).
- B.1.4. Measure from the floor up (36-1/8" for 36" railing) and (42-1/8" for 42" railing) on the vertical line and make a horizontal mark to determine position of upper (SMB)

### B.2. Securing (SMB) to wall:

- B.2.1. Align the bottom of the lower (SMB) to the horizontal marks and centre to the vertical line.
  - B.2.2. Align the top of the upper (SMB) to the horizontal marks and centre to the vertical line.
  - B.2.3. Secure upper and lower (SMB) to wall with screws.
- Note: Distance between bottom of upper (SMB) and top of lower (SMB) should not exceed (28-5/16") for (36") railing and (34-5/16") for (42") railing.

### B.3. Measuring for post (SMB) installation:

- B.3.1. Remove post caps from deck posts.
- B.3.2. For 2" x 2" post measure down (1-1/8"). For 3" x 3" post measure down (7/8"), from top of deck post and mark a horizontal line to determine position of upper (SMB).
- B.3.3. Measure down (32-1/2") for (36") railing and (38-1/2") for (42") railing from top of deck post and mark a horizontal line to determine position of lower (SMB).

### B.4. Securing (SMB) to posts:

- B.4.1. Align the top of the upper and lower (SMB) to the horizontal marks and centre to the post.
  - B.4.2. Secure upper and lower (SMB) to post with screws.
- Note: Distance between bottom of upper (SMB) and top of lower (SMB) should not exceed (28-5/16") for (36") railing and (34-5/16") for (42") railing.

## LE SMD PEUT SOUTENIR UNE RAMPE DROITE DE N'IMPORTE QUELLE LONGUEUR

### B.1. Mesurage pour l'installation des SMD sur le mur :

- B.1.1. Le long du mur, à partir du rebord de la terrasse, mesurez 3-5/8 po et faites une marque.
- B.1.2. À l'aide d'un niveau, tracez sur le mur une ligne verticale d'environ 37 po (pour une rampe de 36 po) et 43 po (pour une rampe de 42 po) de hauteur.
- B.1.3. À l'aide du plancher, mesurez 2-7/8 po sur la ligne verticale et faites une marque horizontale, afin de déterminer l'emplacement du SMD inférieur.
- B.1.4. À partir du plancher, mesurez 36-1/8 po (pour une rampe de 36 po) et 42-1/8 po (pour une rampe de 42 po) et sur la ligne verticale et faites une marque, afin de déterminer l'emplacement du SMD supérieur.

### B.2. Fixation des SMD sur le mur :

- B.2.1. Alignez le bas des SMD inférieurs sur les marques horizontales que vous avez tracées et centrez les SMD avec la ligne verticale.
  - B.2.2. Alignez le haut des SMD supérieurs sur les marques horizontales que vous avez tracées et centrez les SMD avec la ligne verticale.
  - B.2.3. Vissez les SMD supérieur et inférieur au mur.
- Note: La distance entre le bas du SMD supérieur et le haut du SMD inférieur ne doit pas excéder 28-5/16 po pour une rampe de 36 po et 34-5/16 po pour une rampe de 42 po.

### B.3. Mesurage pour l'installation des SMD sur les poteaux :

- B.3.1. Enlevez les capuchons des poteaux.
- B.3.2. À partir du dessus du poteau, mesurez 1-1/8 po vers le bas et faites une marque horizontale, afin de déterminer l'emplacement du SMD supérieur.
- B.3.3. À partir du dessus du poteau, mesurez 32-1/2 po pour une rampe de 36 po et 38-1/2 po pour une rampe de 42 po vers le bas et faites une marque horizontale, afin de déterminer l'emplacement du SMD inférieur.

### B.4. Fixation des SMD sur les poteaux :

- B.4.1. Alignez le haut des SMD supérieurs et inférieurs sur les marques horizontales que vous avez tracées et centrez les SMD avec le poteau.
  - B.4.2. Vissez les SMD supérieurs et inférieurs au poteau.
- Note: La distance entre le bas du SMD supérieur et le haut du SMD inférieur ne doit pas excéder 28-5/16 po pour une rampe de 36 po et 34-5/16 po pour une rampe de 42 po.

## (SMB) ACOMODARÁ CUALQUIER LONGITUD RECTA DE BARANDILLA

### B.1. Medir para la instalación del (SMB) en la pared :

- B.1.1. Medirla contra la pared 3-5/8" desde el borde de la cubierta.
- B.1.2. Usar un nivel y marcar una línea vertical aproximadamente 37" para la barandilla de 36" y 43" para la barandilla de 42" hasta arriba de la pared.
- B.1.3. Medir desde el piso hacia arriba 2-7/8" en la línea vertical y hacer una marca horizontal para determinar la posición del soporte inferior (SMB).
- B.1.4. Medir desde el piso hacia arriba 36-1/8" para la barandilla de 36" y 42-1/8" para la barandilla de 42" en la línea vertical y hacer una marca horizontal para determinar la posición del soporte superior (SMB).

### B.2. Asegurar el soporte (SMB) en la pared :

- B.2.1. Alinear la parte inferior del soporte inferior (SMB) en las marcas horizontales y centrarla en la línea vertical.
  - B.2.2. Alinear la parte superior del soporte superior (SMB) en las marcas horizontales y centrarla en la línea vertical.
  - B.2.3. Asegurar el soporte superior e inferior (SMB) en la pared con tornillos.
- Note: la distancia entre la parte inferior del soporte superior (SMB) y la parte superior del soporte inferior (SMB) no debe exceder 28-5/16" para la barandilla de 36" y 34-5/16" para la barandilla de 42"

### B.3. Medir para la instalación del poste (SMB) :

- B.3.1. Suprimir los casquillos de los postes desde los postes de la cubierta.
- B.3.2. Medir hacia abajo 1-1/8" desde la parte superior del poste de la cubierta y marcar una línea horizontal para determinar la posición del soporte superior (SMB).
- B.3.3. Medir hacia abajo 32-1/2" para la barandilla de 36" y 38-1/2" para la barandilla de 42" desde la parte superior del poste de la cubierta y marcar una línea horizontal para determinar la posición del soporte inferior (SMB).

### B.4. Asegurar SMB en los postes :

- B.4.1. Alinear la parte superior del soporte superior e inferior (SMB) en las marcas horizontales y centrarlo en el poste.
  - B.4.2. Asegurar el soporte superior e inferior (SMB) en el poste con tornillos.
- Note: La distancia entre la parte superior del soporte superior (SMB) y la parte superior del soporte inferior (SMB) no debe exceder 28-5/16" para la barandilla de 36" y 34-5/16" para la barandilla de 42".

### C.1. Measuring the length of top and bottom rails:

- C.1.1. Measure the inside distance between the lower (SMB) from post to post (wall to post).
- C.1.2. Mark both top and bottom rails with measurement and cut to required length.

### C.2. Installing bottom rail:

- C.2.1. Place bottom rail into lower (SMB) between posts or post and wall. Drill holes into the bottom rail every 4 inches to avoid any potential water accumulation.
- C.2.2. Install support leg in bottom rail every (36"). Fasten to bottom rail with two 1/2" screws. Then fasten the bottom of the support leg to the surface on which it is resting.

### C.3. Installing top rail:

- C.3.1. Tilt post and insert top rail into upper (SMB) in both posts or post and wall (SMB).

### C.4. Securing rail and posts:

- C.4.1. Level all posts with shims (optional) and secure with screws.
- C.4.2. Secure both top and bottom rail to (SMB) with screws.

### C.1. Mesurage de la longueur des rampes supérieur et inférieur

- C.1.1. Mesurez la distance intérieure entre les SMD du bas, d'un poteau à l'autre (du mur au poteau).
- C.1.2. Reportez la distance sur les rampes supérieure et inférieure et coupez à la longueur requise.

### C.2. Installation de la rampe inférieure

- C.2.1. Places la rampe inférieure dans les SMD correspondants, entre les poteaux ou entre le poteau et le mur. Percez des trous tous les 10 cm (4 pouces) dans la rampe inférieure afin d'éviter toute possibilité d'accumulation d'eau.
- C.2.2. Placez une tige de support dans la rampe inférieure à tous les 36 po. Fixez le haut de la tige de support à la rampe inférieure à l'aide de deux vis 1/2 po. Puis fixez la tige de support à la surface sur laquelle elle repose.

### C.3. Installation de la rampe supérieure :

- C.3.1. Inclinez le poteau et insérez la rampe supérieure dans les SMD correspondants, entre les poteaux ou entre le poteau et le mur.

### C.4. Fixation des rampes et des poteaux :

- C.4.1. Mettez tous les poteaux au niveau, à l'aide des cales (en option), puis vissez-les.
- C.4.2. Vissez les rampes supérieure et inférieure aux SMD.

### C.1. Medir el largo de los rieles de la parte superior e inferior :

- C.1.1. Medir la distancia interior entre el soporte inferior (SMB) de poste a poste (pared a poste).
- C.1.2. Marcar ambos rieles superior e inferior con medida y cortar a la longitud requerida.

### C.2. Instalar el riel inferior :

- C.2.1. Colocar el riel inferior en el soporte inferior (SMB) entre los postes o el poste y la pared. Haga orificios cada 10 cm (4 pulgadas) en el riel inferior para evitar cualquier posibilidad de acumulación de agua.
- C.2.2. Instalar la pata de soporte en el riel inferior cada 36". Sujetar el riel de la parte inferior con tornillos de 2-2/1". Luego sujetar la parte inferior de la pata de soporte en que descansa.

### C.3. Instalar el riel superior :

- C.3.1. Inclinar el poste e insertar el riel superior en el soporte superior (SMB) en ambos postes o poste y la pared (SMB).

### C.4. Asegurar el riel y los postes :

- C.4.1. Nivelar todos los postes con las cuñas suministradas y asegurarlos con tornillos.
- C.4.2. Asegurar tanto el riel superior como inferior en (SMB) con tornillos.

### D.1. Installation de barreaux droits ou courbés :

- D.1.1. Mesurez le centre entre les rampes supérieure et inférieure et faites une marque.
  - D.1.2. Insérez un (1) raccord de barreau au centre des rampes supérieure et inférieure.
  - D.1.3. Insérez dans les rampes supérieure et inférieure, des entretoises de 4 po de chaque côté du barreau.
  - D.1.4. En commençant par le centre, répétez cette étape jusqu'à ce que tous les barreaux soient en place.
  - D.1.5. À l'aide d'une scie à métaux, coupez les deux dernières entretoises.
  - D.1.6. Fixer tous les barreaux aux rampes supérieure et inférieure à l'aide des vis autoarrangeuses (vis à tête) disposées sur la face externe de l'ensemble.
- Note: La distance maximale entre les barreaux, le barreau et le poteau ou le barreau et le mur doit être de 4 po.

### D.2. Installation des panneaux de verre trempé :

- D.2.1. Retirez la moule de plastique du kit de moule de verre. Enlevez le profilé de plastique en U des rampes inférieure et supérieure.
  - D.2.2. Insérez la moule de plastique dans les rampes du haut et du bas et centrez entre les poteaux (du mur au poteau).
  - D.2.3. Placez des blocs en caoutchouc aux deux extrémités de la rampe inférieure, puis intercalez d'autres blocs à tous les 12 po ou 18 po, selon la dimension du panneau de verre.
  - D.2.4. Faites glisser le panneau de verre dans la rampe supérieur, puis inférieure, de manière à ce qu'il repose sur les blocs de caoutchouc.
  - D.2.5. Si l'espace entre le poteau et le bout du panneau de verre est supérieur à 4 po, il vaut mieux utiliser les barreaux et les entretoises de 2 po pour faire l'installation.
- Remarque : La longueur du kit de moule de verre doit correspondre à la longueur des panneaux de verre trempé. Le kit comprend (2) moules et des blocs de caoutchouc.

- Note: Frotter la partie supérieure et le bord inférieur du panneau de verre avec du savon liquide avant le montage afin de faciliter son insertion dans la moule de plastique.

### D.1. Instalar ejes rectos o torcidos :

- D.1.1. Medir y marcar el punto central entre los postes tanto en el riel superior como inferior.
  - D.1.2. Insertar (1) emplame de eje en el centro del riel superior e inferior.
  - D.1.3. Insertar (4") espaciadores ajustados en el riel superior e inferior contra el eje.
  - D.1.4. Trabajar del centro hacia afuera, repetir este procedimiento hasta que todos los empalmes de eje están colocados.
  - D.1.5. Cortar los últimos espaciadores para ajustarlos usando una sierra de metales.
  - D.1.6. Fije todos los balaustres a los rieles superior e inferior por medio de los tornillos autorroscantes a través de la superficie exterior del conjunto.
- Note: Se deben mantener un máximo (4") aberturas entre los ejes, eje y poste o eje y pared.

### D.2. Instalar los paneles de vidrio templado :

- D.2.1. Suprimir las huellas del molde PVC del kit de molde de vidrio. Retire el perfil de plástico en U de los rieles superior e inferior.
  - D.2.2. Insertar la huella del molde PVC en los rieles superiores e inferiores y centrarla entre los postes (pared a poste).
  - D.2.3. Colocar bloques de caucho en cada extremo del riel inferior. Separar los bloques adicionales de 12" a 18", dependiendo del tamaño del panel de vidrio.
  - D.2.4. Deslizar el vidrio hacia arriba en el riel superior y hacia abajo en el riel inferior para descansar en los bloques de caucho.
  - D.2.5. Si el espacio entre el poste y el extremo del panel de vidrio excede (4"), considerar usar los ejes y espaciadores (2") para completar la instalación.
- Note: La instalación de jabón líquido en los bordes superior e inferior del vidrio antes de la instalación ayudará a que el vidrio se deslice con mayor facilidad en el riel de moldura.

# E ANGULAR MOUNTING BRACKET (AMB) SUPPORT DE MONTAGE ANGULAIRE (SMA) ISOPORTE ANGULAR (AMB)

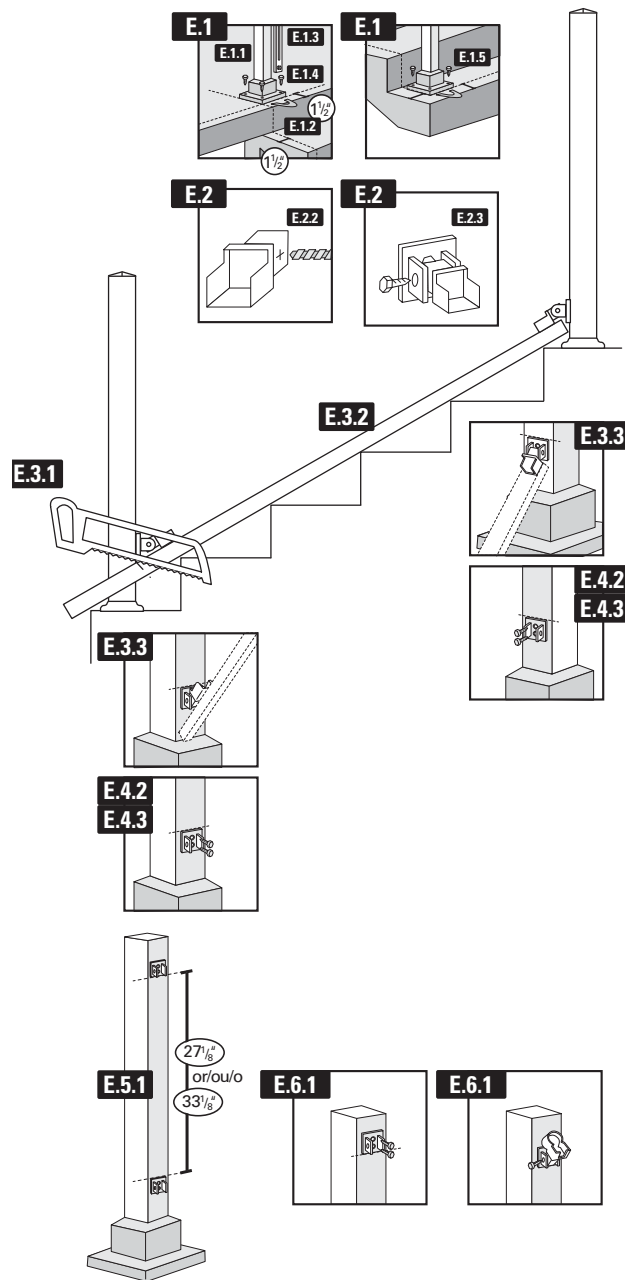

## (AMB WILL ACCOMMODATE ANY STAIR ANGLE OR INCLINE)

- E.1. Preparing stair posts for (AMB) installation:**
- E.1.1. Place posts at desired locations on top and bottom stairs.
  - E.1.2. Position stair posts with their bases (1-1/2") from front edge of step and (1-1/2") from the side of the step.
  - E.1.3. Level the top and bottom post with shims (optional).
  - E.1.4. Secure the top post to deck with fasteners.
  - E.1.5. Secure the bottom post to the step with (2) fasteners only.
- E.2. Installing lower (AMB) on posts**
- E.2.1. Temporarily assemble lower Angular Mounting Brackets (AMB).
  - E.2.2. Drill pilot hole using (+) sign on (AMB) as guide.
  - E.2.3. Secure loosely with (1) screw.
- E.3. Positioning lower (AMB) to top and bottom stair posts:**
- E.3.1. Following the angle of the stair treads, measure distance between top and bottom stair posts and rough cut the bottom rail to fit between posts.
  - E.3.2. Using the bottom rail as a straight edge, lay rail on stair treads between top and bottom stair posts.
  - E.3.3. Position temporarily assembled lower bracket on top of rail against both top and bottom stair posts and mark positions.
- E.4. Securing lower (AMB) to top and bottom stair posts:**
- E.4.1. Disassemble temporarily assembled lower (AMB).
  - E.4.2. Align the top of the lower (AMB) to the measured mark and secure to top post with screws.
  - E.4.3. Remove bottom stair post, align the top of the lower (AMB) to the measured mark and secure to bottom post with screws.
  - E.4.4. Re-install bottom stair post and secure loosely to step with (2) fasteners only.
- E.5. Measuring and positioning upper (AMB) to top and bottom stair posts:**
- E.5.1. Measure and mark (27-1/8") for (36") and (33-1/8") for (42") railing from the top of the lower (AMB) bracket on both the top and bottom posts.
- E.6. Securing upper (AMB) to top and bottom stair posts:**
- E.6.1. Align the bottom of the upper (AMB) to the measured mark on the top and bottom post. Assemble (AMB) and secure with screws.

## LE SMA PEUT S'ADAPTER À N'IMPORTE QUEL ANGLE OU PENTE D'ESCALIER

- E.1. Préparation des poteaux d'escalier pour l'installation des SMA :**
- E.1.1. Placez les poteaux aux endroits désirés, au haut et au bas de l'escalier.
  - E.1.2. Placez les poteaux d'escalier ainsi que leur base à 1-1/2 po du devant et du côté de la marche.
  - E.1.3. Mettez au niveau le poteaux du haut et du bas, à l'aide des cales (en option).
  - E.1.4. À l'aide de fixations, fixez le poteau du haut à la terrasse.
  - E.1.5. À l'aide de deux (2) fixations seulement, fixez le poteau du bas à la marche.
- E.2. Installation des SMA inférieurs sur les poteaux**
- E.2.1. Installez temporairement les SMA inférieurs.
  - E.2.2. En vous guidant sur le signe « + » sur les SMA, percez des trous.
  - E.2.3. Installez lâchement les supports, à l'aide d'une (1) vis.
- E.3. Positionnement des SMA inférieurs aux poteaux d'escalier du haut et du bas :**
- E.3.1. En respectant l'angle forme par les girons d'escaliers, mesurez la distance entre les poteaux d'escalier du bas et du haut et coupez grossièrement la rampe inférieure, afin qu'elle puisse être insérée entre les poteaux.
  - E.3.2. En utilisant la rampe inférieure en guise de règle de vérification, placez la rampe sur les girons d'escalier entre les poteaux d'escalier du haut et du bas.
  - E.3.3. Placez le SMA, que vous avez préalablement assemblé, par-dessus la rampe, en l'appuyant contre les poteaux d'escalier du haut et du bas, et marquez les emplacements.
- E.4. Fixation des SMA inférieurs sur les poteaux d'escalier du haut et du bas :**
- E.4.1. Démontez les SMA inférieurs que vous avez temporairement assemblés.
  - E.4.2. Alinez le haut du SMA inférieur sur l'emplacement que vous avez préalablement marqué et vissez-le au poteau du haut.
  - E.4.3. Retirez le poteau d'escalier du bas, alignez le haut du SMA inférieur sur l'emplacement que vous avez préalablement marqué et vissez-le au poteau du bas.
  - E.4.4. Remplacez le poteau du bas et fixez-le lâchement, à l'aide de deux (2) fixations seulement.
- E.5. Mesurage pour l'installation des SMA supérieurs aux poteaux d'escalier du haut et du bas :**
- E.5.1. Mesurez 27-1/8 po pour une rampe de 36 po et 33-1/8 po pour une rampe de 42 po à partir du haut de SMA inférieur et faites une marqué (poteaux du haut et du bas).
- E.6. Fixation des SMA supérieurs aux poteaux d'escalier du haut et du bas :**
- E.6.1. Alinez le bas des SMA supérieurs sur les emplacements que vous avez préalablement marqués sur les poteaux du haut et du bas. Vissez les SMA.

## (AMB) ACOMODARÁ CUALQUIER ESCALERA EN ÁNGULO O INCLINADA

- E.1. Preparar los postes de escalera para la instalación (AMB) :**
- E.1.1. Colocar los postes en las ubicaciones deseadas en la escalera superior e inferior.
  - E.1.2. Posicionar los postes de escalera con sus bases (1-1/2") del borde frontal del escalón y (1-1/2") del lado del escalón.
  - E.1.3. Nivelar el poste superior e inferior con las cuñas suministradas.
  - E.1.4. Asegurar el poste superior al escalón con sujetadores.
  - E.1.5. Asegurar el poste al escalón con (2) sujetadores solamente.
- E.2. Instalar el soporte inferior (AMB) en los postes**
- E.2.1. Ensamblar temporalmente los soportes angulares inferiores (AMB).
  - E.2.2. Taladrar un orificio piloto usando el signo « + » en el (AMB) como guía.
  - E.2.3. Asegurar holgadamente con un (1) tornillo.
- E.3. Posicionar el soporte inferior (AMB) a los postes de escalera superiores e inferiores :**
- E.3.1. Seguir el ángulo de las tabicas de escalera, medir la distancia entre los postes de escalera superiores e inferiores y cortar el riel inferior para que ajuste entre los postes.
  - E.3.2. Usar el riel inferior como borde recto, descansar el riel en las tabicas de escalera entre los postes de escalera superiores e inferiores.
  - E.3.3. Posicionar temporalmente el soporte ensamblado inferior en la parte superior del riel contra los postes de escalera superiores e inferiores y marcar las posiciones.
- E.4. Asegurar el soporte inferior (AMB) a los postes de escalera superiores e inferiores :**
- E.4.1. Deshacer temporalmente el ensamblado inferior (AMB).
  - E.4.2. Alinear la parte superior del soporte inferior (AMB) a la marca medida y asegurarlo al poste superior con tornillos.
  - E.4.3. Eliminar el poste inferior de escalera, alinear la parte superior del soporte inferior (AMB) a la marca medida y asegurar el poste inferior con tornillos.
  - E.4.4. Instalar nuevamente el poste inferior de escalera y asegurar holgadamente al escalón con (2) sujetadores solamente.
- E.5. Medir y posicionar el soporte superior (AMB) a los postes de escalera superiores e inferiores :**
- E.5.1. Medir y marcar 27-1/8" para la barandilla de 36" y 33-1/8" para la barandilla de 42" desde la parte superior del abrazadera del soporte inferior (AMB) en ambos postes superior e inferior.
- E.6. Asegurar el soporte superior (AMB) a los postes de escalera superiores e inferiores :**
- E.6.1. Alinear la parte inferior del soporte superior (AMB) a la marca medida en el poste superior e inferior. Ensamblar (AMB) y asegurarlo con tornillos.

# F INSTALLING TOP AND BOTTOM RAIL ON STAIRS INSTALLATION DES RAMPES SUPÉRIEURE ET INFÉRIEURE DANS LES ESCALIERS INSTALAR EL RIEL SUPERIOR E INFERIOR EN LAS ESCALERAS

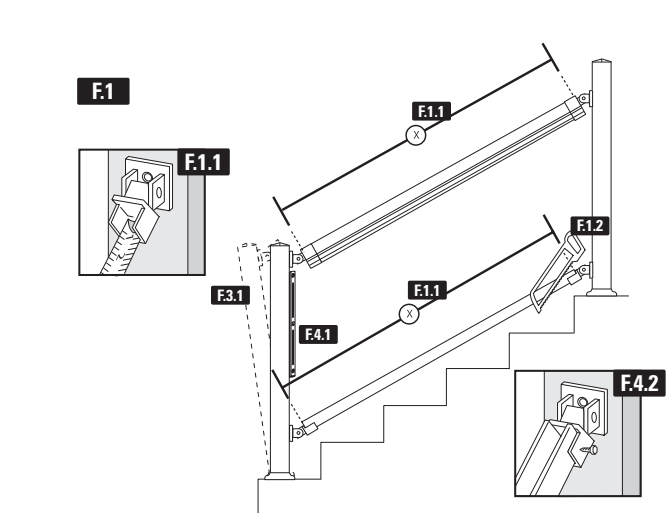

- F.1. Measuring and cutting the rail lengths:**
- F.1.1. Measure the inside distance ("x") between the lower (AMB) of the top and bottom stair posts.
  - F.1.2. Measure ("x") and cut top and bottom rails.
- F.2. Installing bottom rail:**
- F.2.1. Place bottom rail into lower (AMB) in both top and bottom posts.
- F.3. Installing top rail:**
- F.3.1. Tilt bottom post and insert top rail into upper (AMB) in both top and bottom posts.
- F.4. Securing rail and posts:**
- F.4.1. Level bottom post with shims (optional) and secure with screws.
  - F.4.2. Secure both top and bottom rail to upper and lower (AMB) with screws.
- Note: The distance between the spindles should not exceed 4". Cut spaces accordingly. Use a file to smooth the spacers to ensure a good fit.*

- F.1. Mesurage et coupe des rampes :**
- F.1.1. Mesurez la distance intérieure « x » entre les SMA inférieures des poteaux d'escalier du haut et du bas.
  - F.1.2. Reportez la distance « x » sur les rampes supérieure et inférieure et coupez à la longueur requise.
- F.2. Installation de la rampe inférieure :**
- F.2.1. Placez la rampe inférieure dans les SMA inférieures des poteaux du haut et du bas.
- F.3. Installation de la rampe supérieure :**
- F.3.1. Inclinez le poteau du bas et insérez la rampe du haut dans les SMA supérieurs des poteaux du haut et du bas.
- F.4. Fixation des rampes et des poteaux :**
- F.4.1. Mettez le poteau du bas au niveau, à l'aide des cales (en option), puis vissez-le.
  - F.4.2. Vissez les rampes supérieure et inférieure aux SMA supérieurs et inférieurs.
- Note : La distance entre les barreaux ne doit pas dépasser 4 po. Coupez les entretoises au besoin. Lissez les entretoises à l'aide d'une lime afin d'obtenir un bon ajustement.*

- F.1. Medir y cortar las longitudes del riel:**
- F.1.1. Medir la distancia interior ("x") entre el soporte inferior (AMB) de los postes de escalera superiores e inferiores.
  - F.1.2. Medir ("x") y cortar los rieles superiores e inferiores.
- F.2. Instalar el riel inferior:**
- F.2.1. Colocar el riel inferior en el soporte inferior (AMB) en los postes de escalera superiores e inferiores.
- F.3. Instalar el riel superior :**
- F.3.1. Inclinare el poste inferior e insertar el riel superior en el soporte superior (AMB) en los postes de escalera superiores e inferiores.
- F.4. Asegurar el riel y los postes :**
- F.4.1. Nivelar el poste inferior con las cuñas suministradas y asegurarlo con tornillos.
  - F.4.2. Asegurar tanto el riel superior como inferior (SMB) con tornillos.
- Note : La distancia entre los barros no debe exceder 4 pulgadas. Corte los separadores en función de ello. Alise los separadores con una lima a fin de obtener un buen ajuste.*

# G CUSTOM POST INSTALLATION USING (AMB) INSTALLATION SPÉCIALE DES POTEAUX, À L'AIDE DES SMA INSTALACIÓN PERSONALIZADA DE LOS POSTES (ABM)

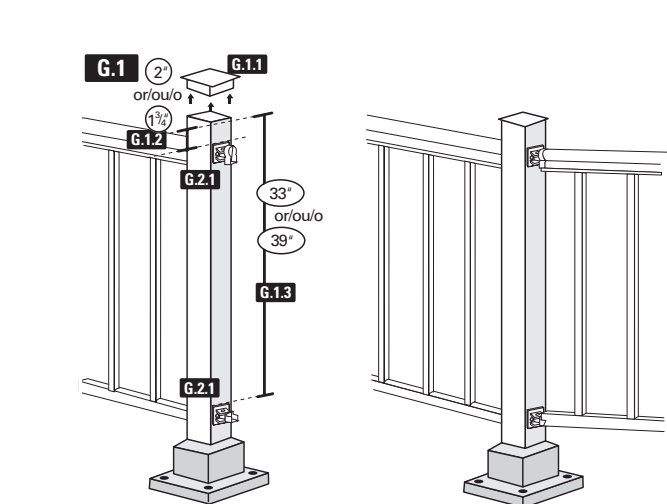

## WHEN INSTALLATION ANGLES UP TO (90 DEG.) ARE REQUIRED

- G.1. Measuring for post (ABM) installation:**
- G.1.1. Remove post caps from deck posts.
  - G.1.2. For 2"x 2" post measure down (2"), For 3"x 3" post measure down (1-3/4"), from top of deck post and mark a horizontal line to determine position of upper (AMB).
  - G.1.3. Measure down (33") for (36") railing and (39") for (42") railing from top of deck post and mark a horizontal line to determine position of lower (AMB).
- G.2. Securing (AMB) to posts:**
- G.2.1. Align the top of the upper and lower (AMB) to the horizontal marks and centre to the post.
  - G.2.2. Secure upper and lower (AMB) to post with screws.
- Note: Distance between bottom of upper (AMB) and top of lower (AMB) should not exceed (29 9/16") for 36" railing and (35 9/16") for 42" railing.*

## POUR UN ANGLE D'INSTALLATION POUVANT ATTEINDRE 90 DEGRÉS

- G.1. Mesurage pour l'installation des SMA sur les poteaux :**
- G.1.1. Enlevez les capuchons des poteaux de terrasse.
  - G.1.2. À partir du haut du poteau de terrasse, mesurez 2 po vers le bas et tracez une ligne horizontale, afin de déterminer l'emplacement du SMA supérieur.
  - G.1.3. À partir du haut du poteau de terrasse, mesurez 33 po pour une rampe de 36 po et 39 po pour une rampe de 42 po vers le bas et tracez une ligne horizontale, afin de déterminer l'emplacement du SMA inférieur.
- G.2. Fixation des SMA sur les poteaux :**
- G.2.1. Alinez le haut des SMA supérieur et inférieur sur les lignes horizontales que vous avez tracées et centrez les SMA avec le poteau.
  - G.2.2. Vissez les SMA supérieur et inférieur au poteau.
- Note : La distance entre le bas du SMA supérieur et le haut de SMA inférieur ne doit pas excéder (29-9/16 po) pour une rampe de 36 po et (35-9/16 po) pour une rampe de 42 po.*

## CUANDO SE REQUIEREN ÁNGULOS DE INSTALACIÓN DE HASTA (90 DEG.)

- G.1. Medir la instalación (ABM) de postes :**
- G.1.1. Suprimir los casquillos de los postes desde los postes de la cubierta.
  - G.1.2. Medir hacia abajo (2") desde la parte superior del poste de la cubierta y marcar una línea horizontal para determinar la posición del soporte superior (AMB).
  - G.1.3. Medir hacia abajo (33") para la barandilla de 36" y (39") para la barandilla de 42" desde la parte superior del poste de la cubierta y marcar una línea horizontal para determinar la posición del soporte inferior (AMB).
- G.2. Asegurar el (AMB) a los postes :**
- G.2.1. Alinear la parte superior del soporte superior e inferior (AMB) en las marcas horizontales y centrarlo en el poste.
  - G.2.2. Asegurar el soporte superior e inferior (AMB) en el poste con tornillos.
- Note : La distancia entre la parte inferior del soporte inferior (AMB) y la parte superior del soporte inferior (AMB) no debe exceder (29 9/16") para la barandilla de 36" y (35 9/16") para la barandilla de 42".*